

Fixation des poteaux de 100 (platine)

 Difficulté Très facile

 Durée 5 minute(s)

Sommaire

Introduction

Pièces et outils

Étape 1 - Positionnez le poteau à l'endroit souhaité et tracez les perçages

Étape 2 - Percez le support et insérez les chevilles. (Veuillez vous procurer des fixations adaptés à votre support)





Étape 3 - Vissez l'ensemble au support, tout en vérifiant l'aplomb du poteau. En cas de faux aplomb, utilisez des cales de menuisier (non fournies). Pour finaliser la pose, collez le chapeau avec du silicone.

Commentaires

Introduction

Platine poteau de 100

Pièces et outils

-  Poteau de 100 sur platine
-  Chevilles et vis fixation non fournies
-  Perforateur + foret adapté
-  Clés de 13
-  Niveau

Étape 1 - Positionnez le poteau à l'endroit souhaité et tracez les perçages

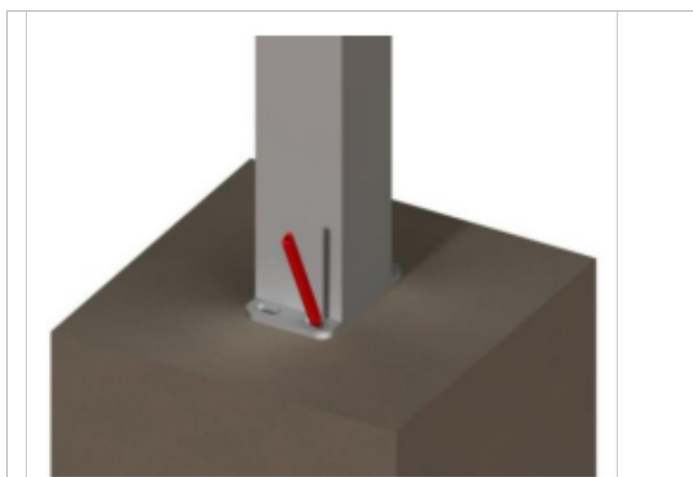
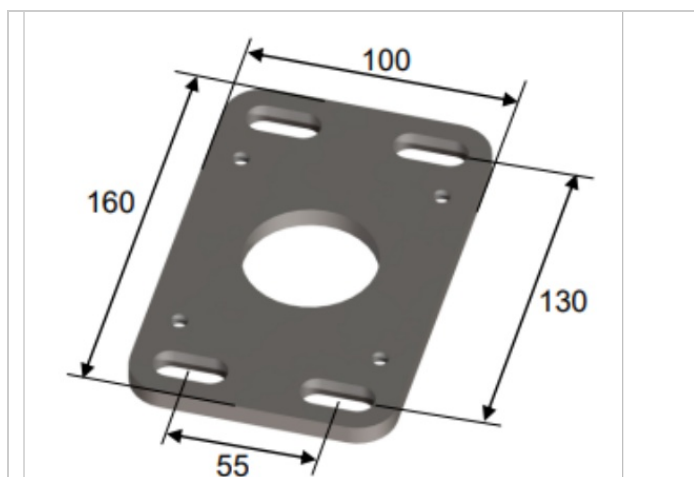

Étape 2 - Percez le support et insérez les chevilles. (Veuillez vous procurer des fixations adaptés à votre à votre support)

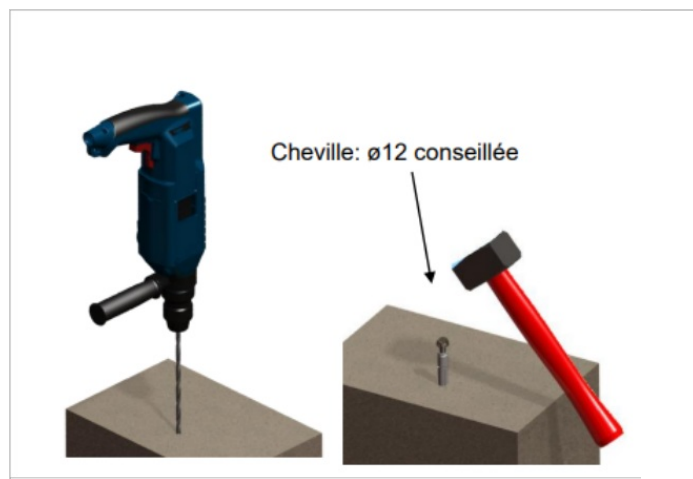

Étape 3 - Vissez l'ensemble au support, tout en vérifiant l'aplomb du poteau. En cas de faux aplomb, utilisez des cales de menuisier (non fournies). Pour finaliser la pose, collez le chapeau avec du silicone.

