

Pose de la crémaillère en kit

 Difficulté Très facile

 Durée 30 minute(s)

Sommaire

Pièces et outils

Étape 1 - Assemblez les éléments de la crémaillère et la posez au sol

Étape 2 - Présentez la crémaillère en alignant son extrémité au refoulement

Étape 3 - Vérifiez que la fixation de la dernière patte ne soit pas dans le vide. Si c'est le cas répartissez au mieux l'ensemble de la crémaillère

Étape 4 - Une fois ces vérifications effectuées, positionnez le premier élément de crémaillère côté refoulement :

Étape 5 -

Étape 6 - Selon le type de vis de fixation, effectuez un avant-trou si nécessaire

Étape 7 - Mettez en place la première vis de fixation

Étape 8 - Décalez ensuite le coulissant vers son refoulement pour ensuite emboîter l'élément suivant

Étape 9 - Une fois tous les éléments fixés, coupez l'excédent

Étape 10 - Selon le type de vis de fixation, effectuez un avant-trou si nécessaire

Étape 11 - Mettez en place la première vis de fixation

Étape 12 - Décalez ensuite le coulissant vers son refoulement pour ensuite emboîter l'élément suivant

Étape 13 - Une fois tous les éléments fixés, coupez l'excédent

Commentaires

Pièces et outils

 Eléments de crémaillère (Inclus dans les Kits Moteurs)

 Crayon

 Niveau

 Kit visserie

 Scie à métaux

 Perforateur + foret adapté

 Eléments de crémaillère (Inclus dans les Kits Moteurs)

 Crayon

 Niveau

 Kit visserie

 Scie à métaux

 Perforateur + foret adapté

Étape 1 - Assemblez les éléments de la crémaillère et la posez au sol

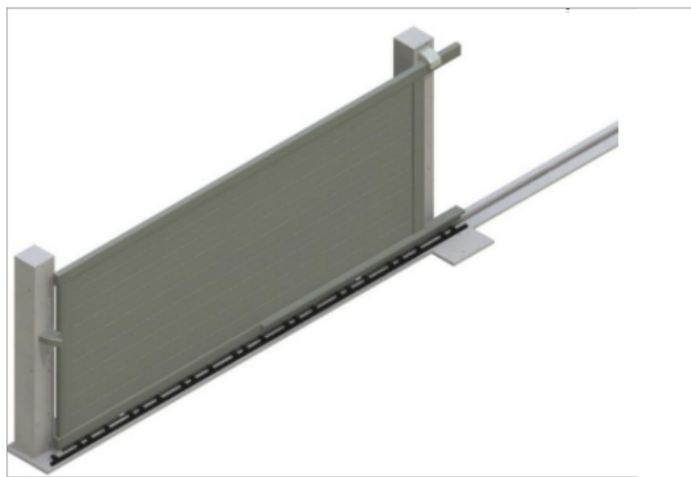

Étape 2 - Présentez la crémaillère en alignant son extrémité au refoulement

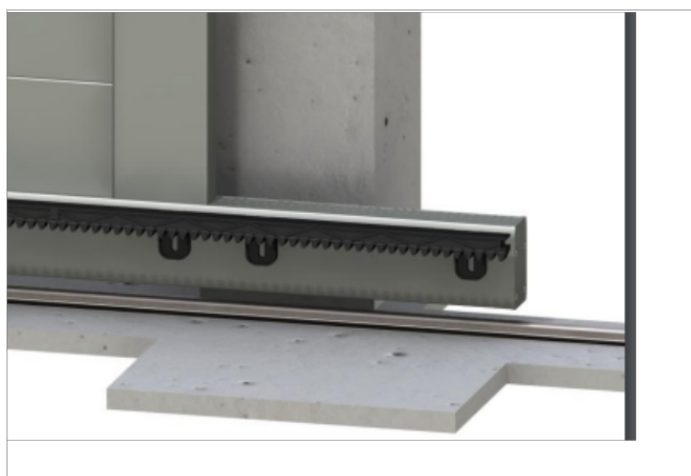

Étape 3 - Vérifiez que la fixation de la dernière patte ne soit pas dans le vide. Si c'est le cas répartissez au mieux l'ensemble de la crémaillère



Étape 4 - Une fois ces vérifications effectuées, positionnez le premier élément de crémaillère côté refoulement :

- Posez un côté sur le pignon du moteur (avec le jeu nécessaires)
- Vérifiez le niveau à l'aide du niveau à bulle et tracez l'emplacement de la première fixation

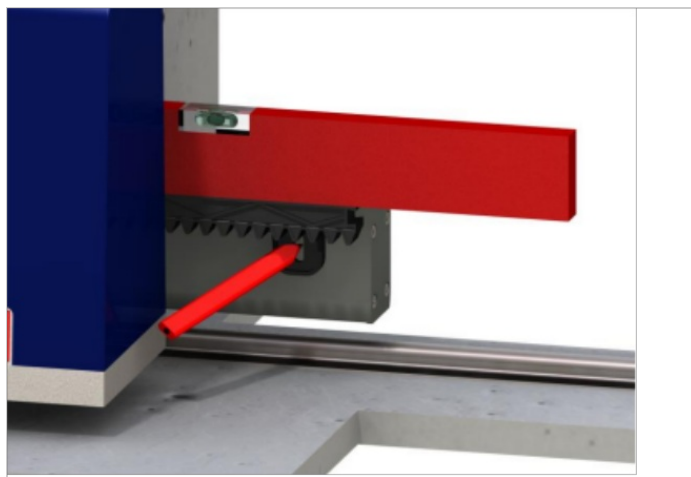

Étape 5 -

- ⚠ Toujours laisser entre 1 et 2mm de jeu entre le pignon du moteur et la crémaillère

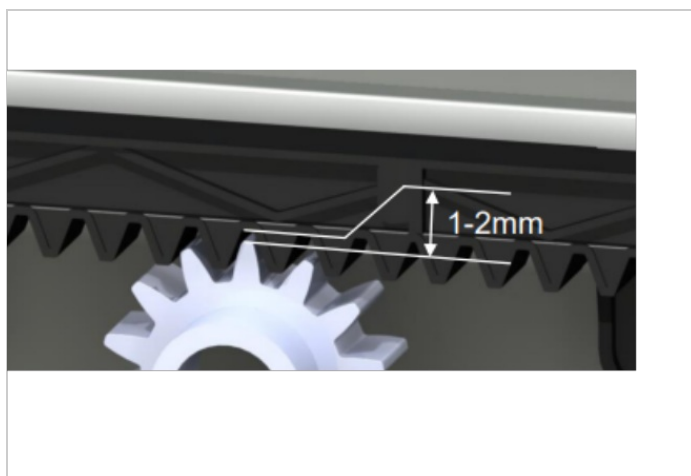

Étape 6 - Selon le type de vis de fixation, effectuez un avant-trou si nécessaire



Étape 7 - Mettez en place la première vis de fixation



Étape 8 - Décalez ensuite le coulissant vers son refoulement pour ensuite emboîter l'élément suivant

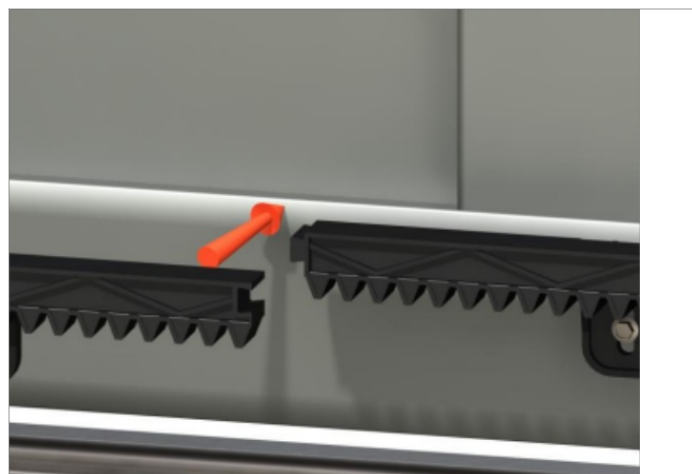
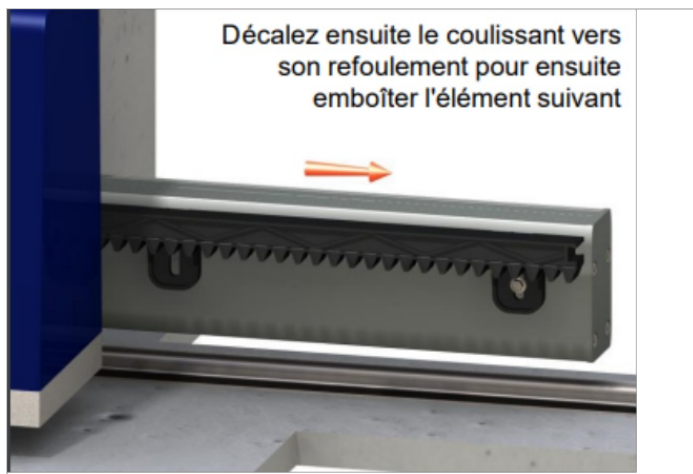

Étape 9 - Une fois tous les éléments fixés, coupez l'excédent

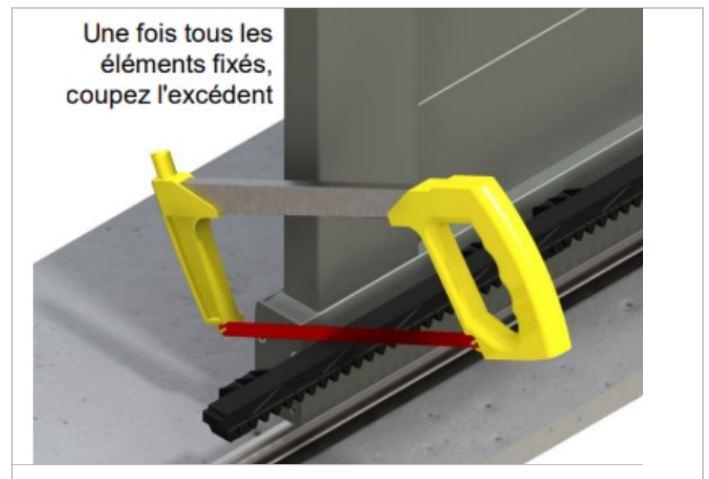

Étape 10 - Selon le type de vis de fixation, effectuez un avant-trou si nécessaire



Étape 11 - Mettez en place la première vis de fixation



Étape 12 - Décalez ensuite le coulissant vers son refoulement pour ensuite emboîter l'élément suivant

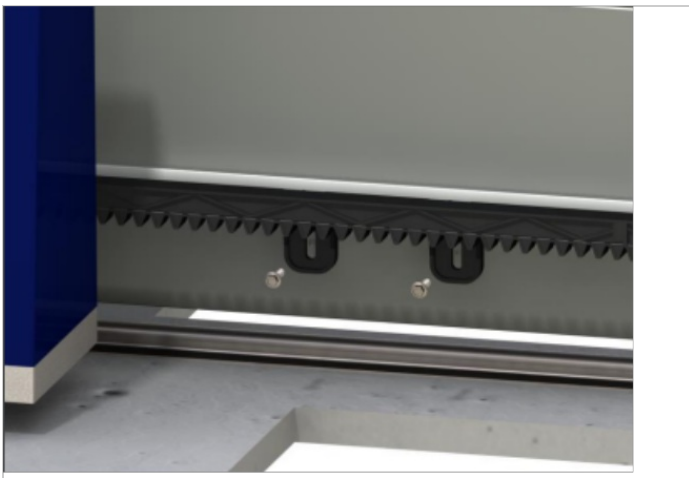
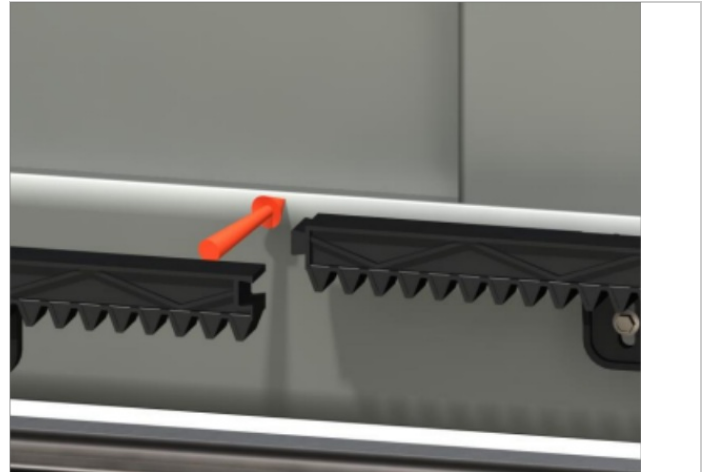
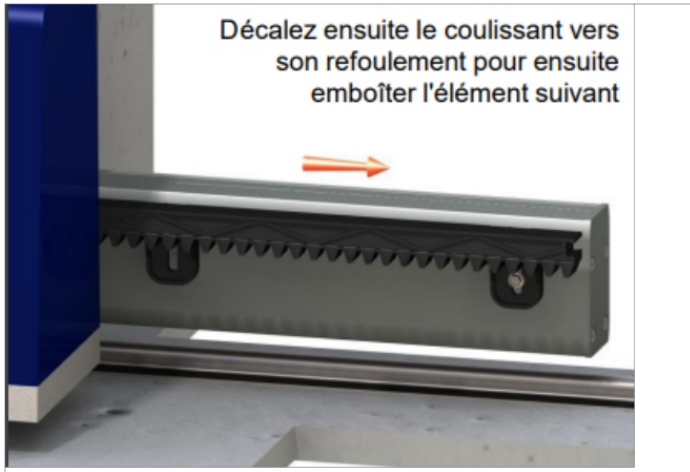

Étape 13 - Une fois tous les éléments fixés, coupez l'excédent

