

Pose sur poteau guide (en option)

 Difficulté Très facile

 Durée 30 minute(s)

Sommaire

Pièces et outils

Étape 1 - Placez le poteau guide en respectant les cotes indiquées. Le poteau guide peut être fixé sur platine ou en scellement.

Étape 2 - Préparez le chariot guide en assemblant les roulettes à l'équerre

Étape 3 - Serrez les roulettes sur l'équerre

Étape 4 - Après serrage, vérifiez que les roulettes soient toujours libres

Étape 5 - Placez l'équerre contre le poteau guide et en laissant un jeu de 10mm entre l'équerre et la traverse. Marquez l'emplacement des fixations de l'équerre









Étape 6 - Percez $\varnothing 6,5$ puis taraudez en M8

Étape 7 - Fixez l'équerre sur le poteau guide en conservant le jeu de 10 mm entre l'équerre et la traverse

Étape 8 - Vérifiez l'aplomb du coulissant et réglez au besoin l'emplacement des roulettes. Placez l'embout du poteau guide (possibilité de le coller avec du silicone)

Commentaires

Pièces et outils

-  Equerre
-  Roulettes de guidage
-  Cle de 13
-  Perceuse
-  Crayon
-  Forêt métal $\varnothing 6,5m$
-  Clés de 13
-  Niveau
-  Taraud M8

Étape 1 - Placez le poteau guide en respectant les cotes indiquées. Le poteau guide peut être fixé sur platine ou en scellement.

-  - 50 mm* pour un poteau guide à la place du chariot guide - 350 mm** pour un poteau guide supplémentaire

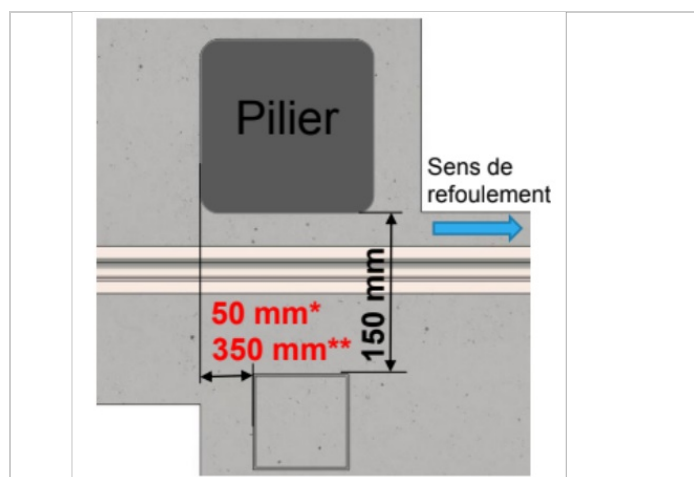

Étape 2 - Préparez le chariot guide en assemblant les roulettes à l'équerre

| Épaisseur traverse haute | Cote A (mm) | Cote B (mm) |
|--------------------------|-------------|-------------|
| 50mm | 53 | 127 |

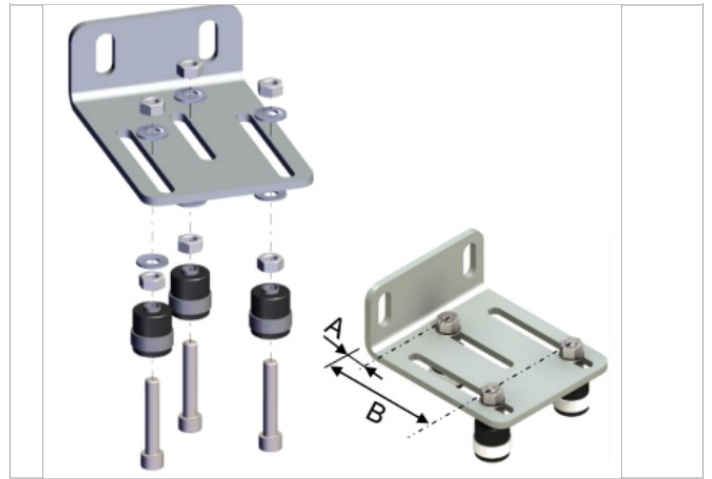

Étape 3 - Serrez les roulettes sur l'équerre



Étape 4 - Après serrage, vérifiez que les roulettes soient toujours libres



Étape 5 - Placez l'équerre contre le poteau guide et en laissant un jeu de 10mm entre l'équerre et la traverse. Marquez l'emplacement des fixations de l'équerre

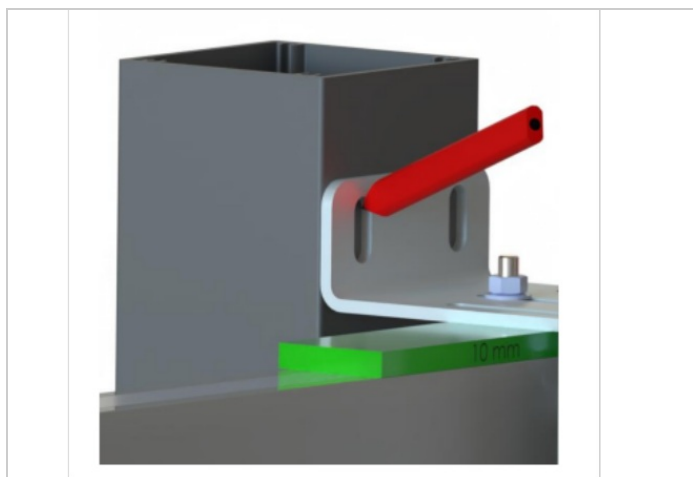

Étape 6 - Percez $\varnothing 6,5$ puis taraudez en M8

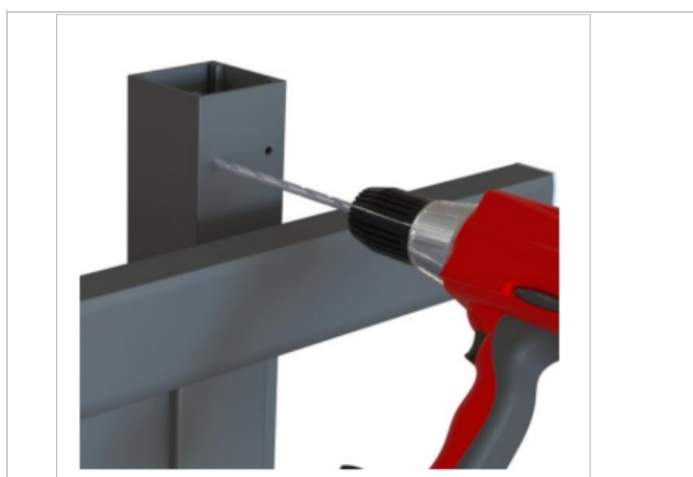

Étape 7 - Fixez l'équerre sur le poteau guide en conservant le jeu de 10 mm entre l'équerre et la traverse

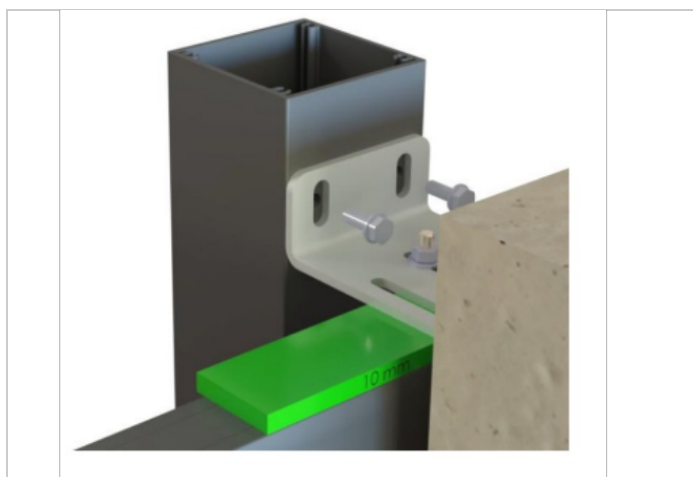

Étape 8 - Vérifiez l'aplomb du coulissant et réglez au besoin l'emplacement des roulettes. Placez l'embout du poteau guide (possibilité de le coller avec du silicone)

